

# Cube Locker

## MODULÁRIS TÁROLÓK



## TÖBBFUNKCIÓS TEREK

A tevékenység alapú munkavégzés és a hot-desking már szinte minden munkahelyen jelen van valamilyen formában. Emiatt szükségessé vált olyan tárolóhelyek kialakítása, ami nem asztalhoz vagy helyiséghez kötött, hanem az egyénre fókuszál. Az új fejlesztésű Cube Locker megoldást kínál a személyes és irodai tárgyak biztonságos tárolására, időszakos, vagy állandó használatra.

## SZEMÉLYRE SZABVA

A jól átgondolt konstrukció és méretvariációk a különböző igények egyidejű kielégítését szolgálják – a kis személyes és munkaeszközök tárolásától a nagyobb méretű tárgyakig. Nyugodt lehet, hiszen kényelmes és biztonságos helyen tárolhatja személyes tárgyait. Perszonalizálja szekrényét különböző típusú számozással, fogantyúval és zártípusokkal.

# CUBE LOCKER · TÁROLÓSZEKRÉNYEK

## Szélesség:

egységesen: 450mm

Iratbedobó nyílás:

270mm x 15mm

## Mélység:

ajtókkal: 450mm

ajtó nélkül: 432mm

## Magasság:

1M: 450mm

2M: 882mm

3M: 1314mm

4M: 1746mm

## Anyagok:

Korpusz, ajtó és hátfal:

18mm vastag,

laminált faforgácslap

Fogantyúk: 1,5mm-es plazma-









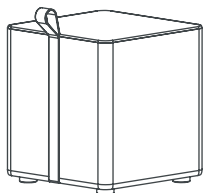

vágott, hajlított acéllemez

Az ajtó nélküli tárolóhoz

rendelhető - méretben

illeszkedő - puff. (Fifo-1)



	1 magasság: 450mm	2 magasság: 882mm	3 magasság: 1314mm	4 magasság: 1746mm
nyitott kivitel	 CL-1	 CL-2	 CL-3	 CL-4
kombinált kivitel		 CL-2-1A	 CL-3-2A	 CL-4-3A
ajtós kivitel	 CL-1-1A	 CL-2-2A	 CL-3-3A	 CL-4-4A

# CUBE LOCKER · HULLADÉKTÁROLÓK







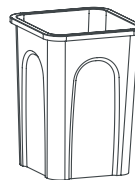



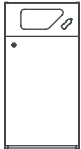



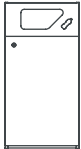

**Szélesség:**  
egységesen: 450mm

**Magasság:**  
2M: 882mm  
3M: 1314mm  
4M: 1746mm

A bedobónyílás acél kerete minden esetben antracit színű porfestéssel készül.  
A hulladék típusát jelző piktogram színekódolva van.  
(műanyag: sárga, vegyes: zöld, papír: kék)

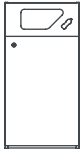

**Szelektív hulladékgyűjtők:**  
50 literes műanyag betéttel.  
Mérete: 370mm x 370mm x 560mm

		hulladéktároló	hulladéktároló + 1M polc	hulladéktároló + 1M ajtó	hulladéktároló + 2M polc	hulladéktároló + 2M ajtó
	műanyag hulladék					
	vegyes hulladék					
	papír hulladék					
		<b>CL-MH</b>	<b>CL-MH-1</b>	<b>CL-MH-1A</b>	<b>CL-MH-2</b>	<b>CL-MH-2A</b>
		<b>CL-VH</b>	<b>CL-VH-1</b>	<b>CL-VH-1A</b>	<b>CL-VH-2</b>	<b>CL-VH-2A</b>
		<b>CL-PH</b>	<b>CL-PH-1</b>	<b>CL-PH-1A</b>	<b>CL-PH-2</b>	<b>CL-PH-2A</b>

# CUBE LOCKER - GARDRÓB

## Szélesség:

882mm,  
1314mm

## Mélység:

450mm

## Magasság:

4M: 1746mm

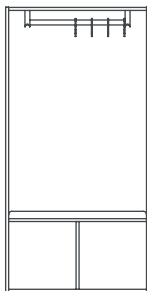

CL-AK-2

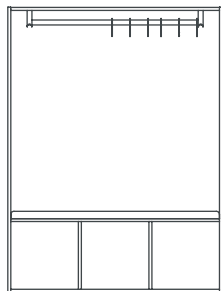

CL-AK-3

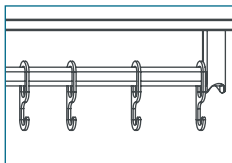

Minden gardrószelekrény csúsztatható, szinterezett acél akasztóval rendelkezik. (AK-2: 4db, AK-3: 6db)

A kárpitozott ülőfelület és a Fifo puff a hagyományos szövetválasztékon túl rendelhetőek újrahasznosított SEAQUAL® szövettel is.

A SEAQUAL® fonalak minimum 10 %-a újrahasznosított tengeri műanyagból, 90%-a szárazföldi műanyagból készül.

# ZÁRTÍPUSOK

Minden ajtó alap kivételben 2 kulcsos biztonsági zárral szerelt.

További zártípusok:

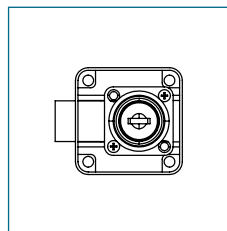

Kulcsos zár

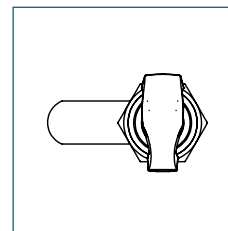

Lakazár

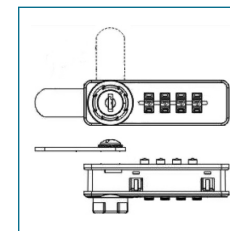

Mechanikus számszár

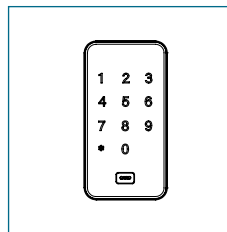

Elektronikus számszár

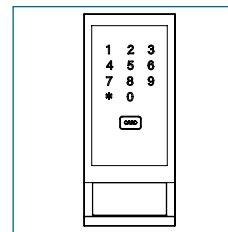

Elektronikus számszár fogantyúval

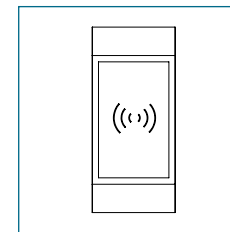

RFID zár

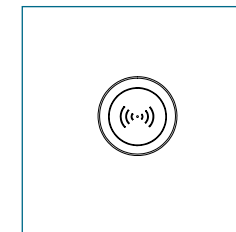

RFID gomb

# FIFO PUFF

Opcionálisan elérhető a nyitott tárolóba tökéletesen illeszkedő puff.

A Fifo-1 termék alap szövetválasztékán túl SEAQUAL® szövettel is kérhető. Fogantyúja műbőr.

## Méretek:

405mm x 405mm m 440mm

## Anyag:

Szivacs:

(PO80) heterogén-formatartó

Szövet:

tűzött, dupla varrással

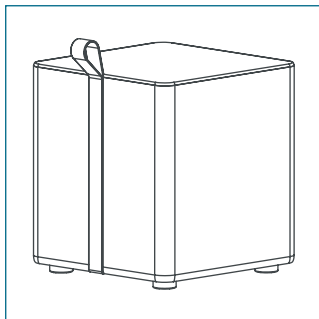

# AJTÓSZÁMOZÁS

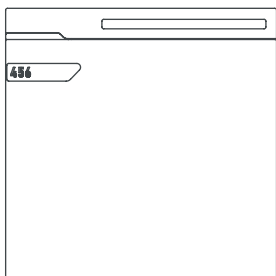

Lézervágott plexi számozás

3mm vastag, fekete, lakkfilccel feliratozható plexi.

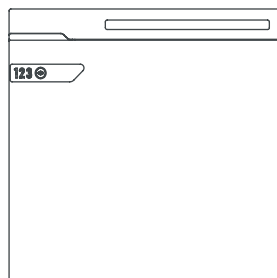

Lézervágott plexi számozás kulcsos zárhoz

3mm vastag, fekete, lakkfilccel feliratozható plexi.

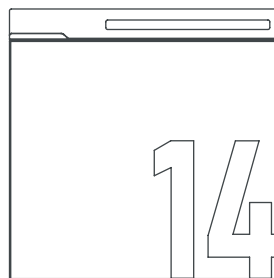

Nagyméretű fóliaszámozás

Öntapadós fólia, fekete vagy átlátszó fóliával.

# LÁBAZATOK

## Szintezhető talp (alapkivitel)

Fekete műanyag pogácsaláb  
Szintezési tartomány:  
17mm - 32mm

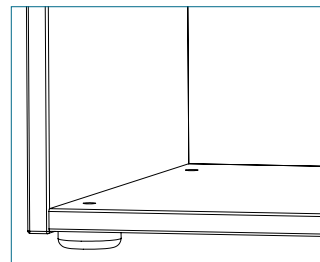

A szekrényeket alapkivitelben szintező lábakkal gyártjuk.

Felár ellenében szintezhető telilábazat vagy zártszelvény lábkeret rendelhető.

## Full lábazat

Keret: 60x20 zártszelvény  
Szintezési tartomány:  
63mm - 68mm

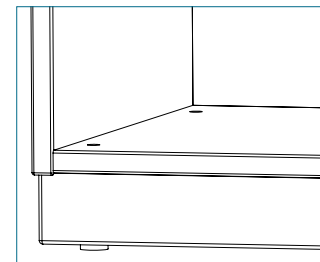

1SZ (442mm):  
**CL-ZL-45**  
2SZ (gardrób, 874mm):  
**CL-ZL-88**  
2SZ (892mm):  
**CL-ZL-90**  
3SZ (gardrób, 1306mm):  
**CL-ZL-131**  
3SZ (1342mm):  
**CL-ZL-135**

## Fitt lábazat

Keret: 30x30 zártszelvény  
Szintezési tartomány:  
120mm - 140mm

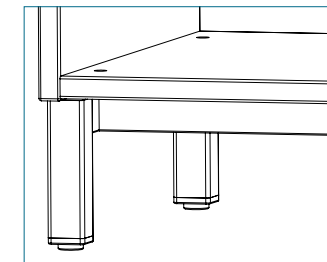

1SZ (442mm):  
**CL-FL-45**  
2SZ (gardrób, 874mm):  
**CL-FL-88**  
2SZ (892mm):  
**CL-FL-90**  
3SZ (gardrób, 1306mm):  
**CL-FL-131**  
3SZ (1342mm):  
**CL-FL-135**

# FEDLAPOK

Fedlap választék:  
(18mm-es laminált faforgácslap).



1SZ (450mm x 450mm)  
**CL-TL-1**



2SZ (900mm x 450mm)  
**CL-TL-2**



3SZ (1350mm x 450mm)  
**CL-TL-3**



4SZ (1800mm x 450mm)  
**CL-TL-4**

# VIRÁGTARTÓ

Antracit színű acélkeret, antracit műanyag virágtálcákkal.  
A tálca mérete: 407 x 407 mm.

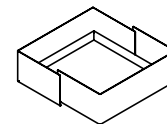

**1SZ: CL-VT-1**

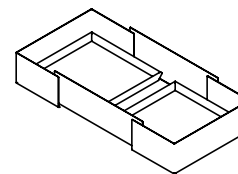

**2SZ: CL-VT-2**

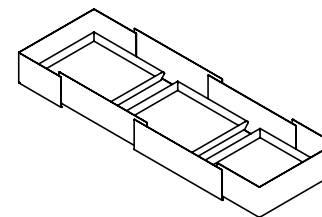

**3SZ: CL-VT-3**